

RINCOMATIC SYMA32 INTEGRADO PARCIAL

Formato de venta:
POR COMPONENTES



Cómo formar el código de producto y qué especificaciones tener en cuenta

Perfil Syma32

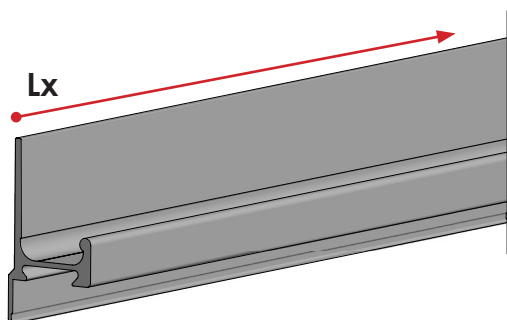

Código de producto:

TTIRSY32 **XX** mm P

XX código color

- 35 plata mate
- 50 inox mate champagne
- 61 antracita pintura
- 52M negro mate
- 01M blanco mate

mm Largo del tirador

L1: 2950 mm

L2: 2670 mm

20 u.

Set Terminales SYMA32 Integrado-Parcial IZDO (Interior IZDO + Exterior + 2Clips + 2 Tornillos)

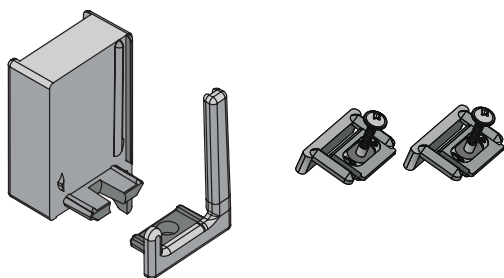

Código de producto:

BTERSY32CL **XX**

XX código color

- 35 plata mate
- 50 inox mate champagne
- 60 antracita
- 52M negro mate
- 01M blanco mate

25 u.

Set Terminales SYMA32 Integrado-Parcial DCHO (Exterior + Interior DCHO + 2Clips + 2 Tornillos)

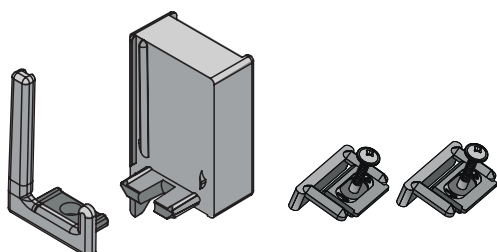

Código de producto:

BTERSY32CR **XX**

XX código color

- 35 plata mate
- 50 inox mate champagne
- 60 antracita
- 52M negro mate
- 01M blanco mate

25 u.

**Pareja Terminales SYMA32 Integrado-Parcial
IZDO(Exterior + Interior IZDO)**

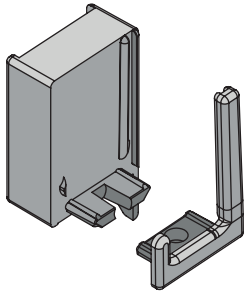

Código de producto:

PTERSY32CL **XX**

XX código color

35 plata mate

50 inox mate champagne

60 antracita

52M negro mate

01M blanco mate

 50 u.

**Pareja Terminales SYMA32 Integrado-Parcial
DCHO(Exterior + Interior DCHO)**

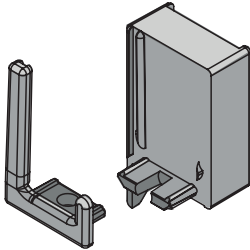

Código de producto:

PTERSY32CR **XX**

XX código color

35 plata mate

50 inox mate champagne

60 antracita

52M negro mate

01M blanco mate

 50 u.

Clip SYMA 90° + Tornillo

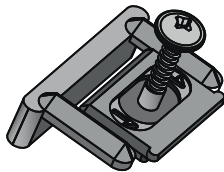

Código de producto:

CLIPSYMAR

 200 u.